

男子1部

A	友瀨 貴俊 福岡 祥平	山口 隆也 堂脇 邦博	佃 晴登 岩橋 克浩	平野 真敏 木辻 和行	勝	負	順位
友瀨 貴俊 (教職員) 福岡 祥平 (那賀クラブ)		21 - 15 2 21 - 7 0	21 - 10 2 21 - 7 0	21 - 18 2 20 - 22 1 21 - 19	3	0	1
山口 隆也 (那賀クラブ) 堂脇 邦博 (スクウェア)	15 - 21 0 7 - 21 2		21 - 15 2 13 - 21 1 21 - 11	20 - 22 0 11 - 21 2	1	2	3
佃 晴登 (那賀高校) 岩橋 克浩 (那賀高校)	10 - 21 0 7 - 21 2	15 - 21 1 21 - 13 2 11 - 21		18 - 21 1 21 - 18 2 13 - 21	0	3	4
平野 真敏 (マナティーBC) 木辻 和行 (マナティーBC)	18 - 21 1 22 - 20 2 19 - 21	22 - 20 2 21 - 11 1	21 - 18 2 18 - 21 1 21 - 13		2	1	2

B	岩西 俊幸 井上 浩伸	角 直弥 関野 太賀	那須 誉之 泉 航希	勝	負	順位
岩西 俊幸 (那賀クラブ) 井上 浩伸 (那賀クラブ)		23 - 21 2 21 - 13 0	21 - 6 2 21 - 9 0	2	0	1
角 直弥 (岩出二中) 関野 太賀 (岩出二中)	21 - 23 0 13 - 21 2		21 - 9 2 21 - 5 0	1	1	2
那須 誉之 (那賀高校) 泉 航希 (那賀高校)	6 - 21 0 9 - 21 2	9 - 21 0 5 - 21 2		0	2	3

C	松山 伸一 山東 祐也	宮本 翔央 高垣 瑛広	吉元 魁人 中尾 光希	勝	負	順位
松山 伸一 (那賀クラブ) 山東 祐也 (那賀クラブ)		21 - 7 2 21 - 10 0	21 - 13 2 21 - 10 0	2	0	1
宮本 翔央 (岩出二中) 高垣 瑛広 (岩出二中)	7 - 21 0 10 - 21 2		11 - 21 0 17 - 21 2	0	2	3
吉元 魁人 (那賀高校) 中尾 光希 (那賀高校)	13 - 21 0 10 - 21 2	21 - 11 2 21 - 17 0		1	1	2

D	山東 俊介 尾方 裕樹	関野 竜雅 門田 和真	辻内 直人 猿林 貴大	中村 寛 大藤 慎介	勝	負	順位
山東 俊介 (那賀クラブ) 尾方 裕樹 (那賀クラブ)		21 - 7 2 21 - 7 0	21 - 7 2 21 - 7 0	21 - 9 2 21 - 3 0	3	0	1
関野 竜雅 (岩出二中) 門田 和真 (岩出二中)	7 - 21 0 7 - 21 2		18 - 21 0 20 - 22 2	18 - 21 1 21 - 18 2 19 - 21	0	3	4
辻内 直人 (那賀高校) 猿林 貴大 (那賀高校)	7 - 21 0 7 - 21 2	21 - 18 2 22 - 20 0		16 - 21 1 22 - 20 2 19 - 21	1	2	3
中村 寛 (那賀クラブ) 大藤 慎介 (那賀クラブ)	9 - 21 0 3 - 21 2	21 - 18 2 18 - 21 1 21 - 19	21 - 16 2 20 - 22 1 21 - 19		2	1	2

男子1部 決勝トーナメント

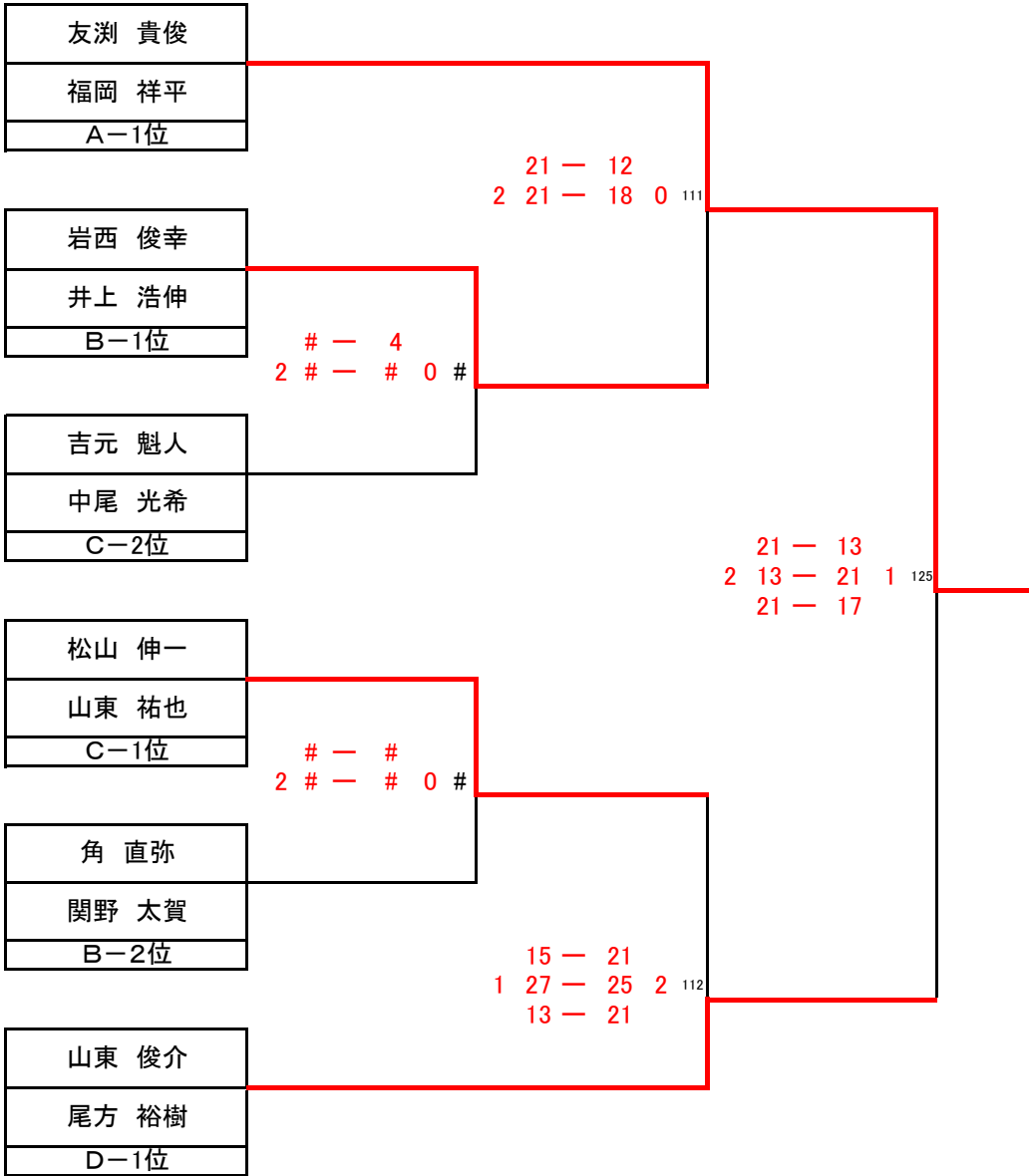

オープン戦

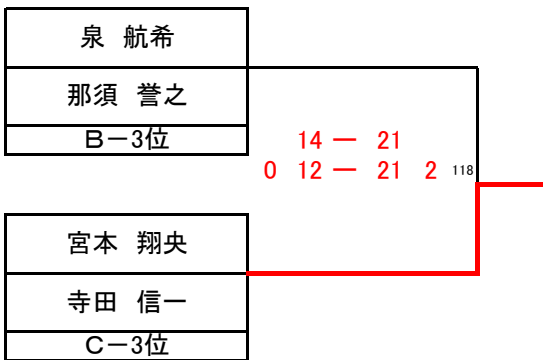

男子2部

A	松山 裕章 東 篤嗣	松尾 将吾 真野 顕史	岩崎 真人 林 明寛	勝	負	順位
松山 裕章 (スクウェア) 東 篤嗣 (那賀クラブ)		21 - 17 2 21 - 13 0	15 - 21 0 4 - 21 2	1	1	2
松尾 将吾 (オレンジ) 真野 顕史 (オレンジ)	17 - 21 0 13 - 21 2		9 - 21 0 6 - 21 2	0	2	3
岩崎 真人 (マナティーBC) 林 明寛 (マナティーBC)	21 - 15 2 21 - 4 0	21 - 9 2 21 - 6 0		2	0	1

B	田中 健一 西出 稔	花谷 直人 井上 俊二	中弥 耕二 湯川 敦司	勝	負	順位
田中 健一 (本州化学) 西出 稔 (本州化学)		19 - 21 2 22 - 20 1 21 - 11	16 - 21 0 14 - 21 2	1	1	2
花谷 直人 (マナティーBC) 井上 俊二 (マナティーBC)	21 - 19 1 20 - 22 2 11 - 21		17 - 21 0 20 - 21 2	0	2	3
中弥 耕二 (加太クラブ) 湯川 敦司 (加太クラブ)	21 - 16 2 21 - 14 0	21 - 17 2 21 - 20 0		2	0	1

C	山門 俊紀 行徳 宏樹	竹中 康裕 太田 朝陽	鳥居 敬 和田 優	勝	負	順位
山門 俊紀 (近畿大学) 行徳 宏樹 (近畿大学)		19 - 21 2 21 - 8 1 21 - 17	21 - 16 2 21 - 18 0	2	0	1
竹中 康裕 (マナティーBC) 太田 朝陽 (マナティーBC)	21 - 19 1 8 - 21 2 17 - 21		15 - 21 0 13 - 21 2	0	2	3
鳥居 敬 (加太クラブ) 和田 優 (加太クラブ)	16 - 21 0 18 - 21 2	21 - 15 2 21 - 13 0		1	1	2

D	福永 和弘 谷口 好広	堂脇 真広 田畑 瞳人	高木 智弘 松本 諒	勝	負	順位
福永 和弘 (岩出クラブ) 谷口 好広 (岩出クラブ)		21 - 11 2 21 - 19 0	21 - 14 2 21 - 15 0	2	0	1
堂脇 真広 (スクウェア) 田畑 瞳人 (スクウェア)	11 - 21 0 19 - 21 2		18 - 21 0 9 - 21 2	0	2	3
高木 智弘 (近畿大学) 松本 諒 (近畿大学)	14 - 21 0 15 - 21 2	21 - 18 2 21 - 9 0		1	1	2

男子2部 決勝トーナメント

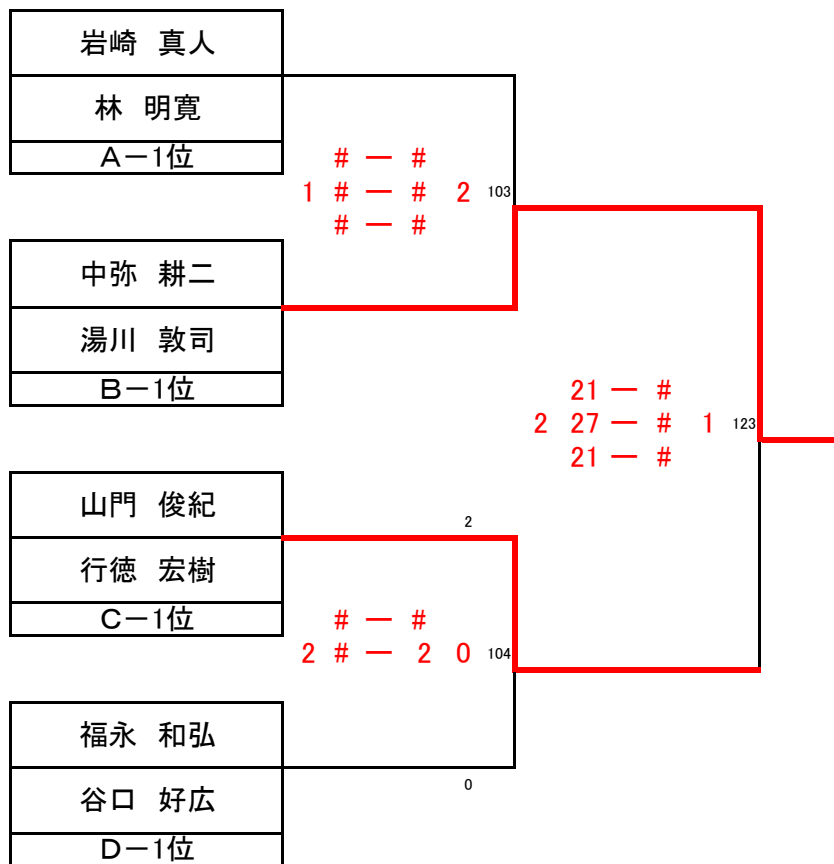

オープン戦

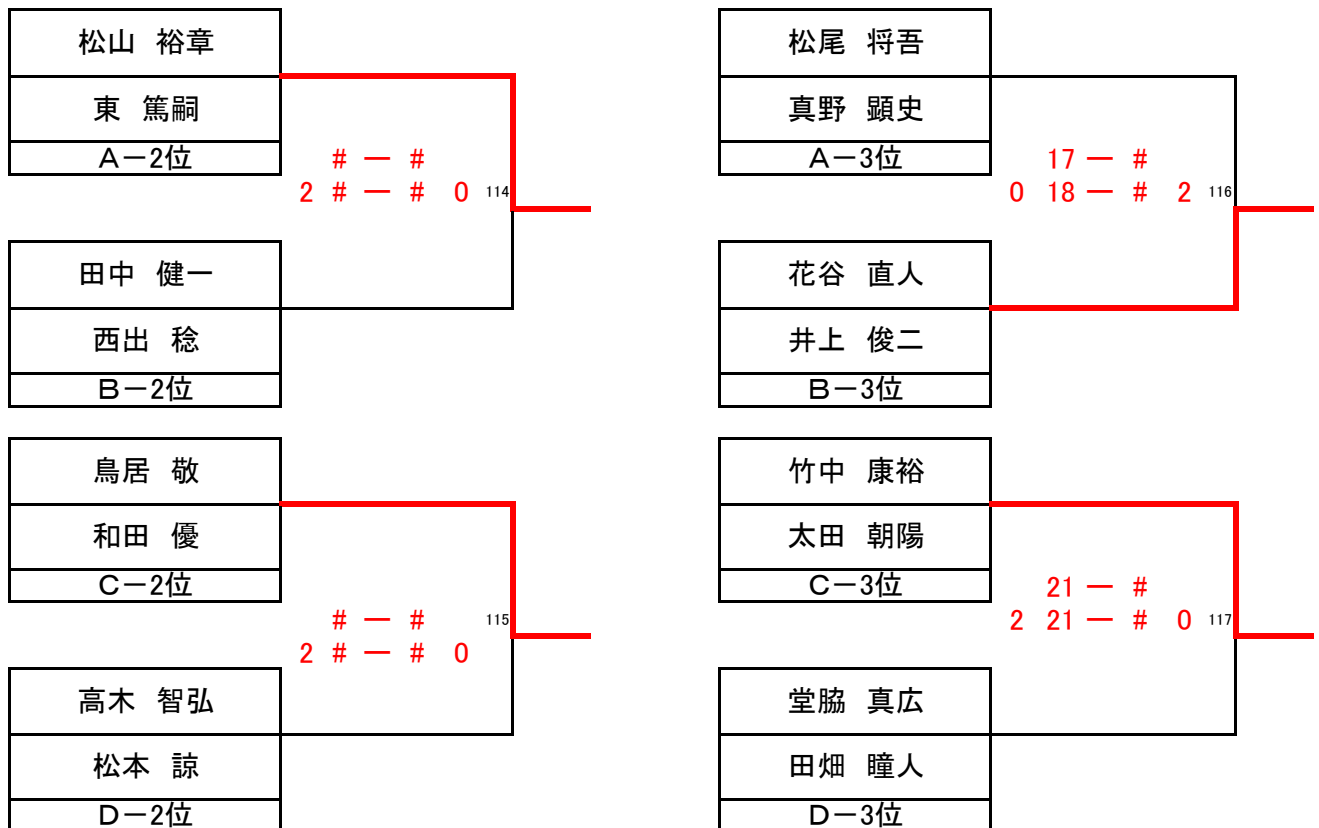

男子3部

A	澤田 寛 三上 一也	宇治 聡志 吉村 直樹	須崎 博文 二宮 達弥	中野 光貴 武藤 隆志	勝	負	順位
澤田 寛 (那賀クラブ) 三上 一也 (那賀クラブ)		12 - 21 0 10 - 21 2	16 - 21 0 9 - 21 2	17 - 21 1 21 - 11 2 19 - 21	0	3	4
宇治 聡志 (マナティーBC) 吉村 直樹 (マナティーBC)	21 - 12 2 21 - 10 0		6 - 21 0 12 - 21 2	21 - 16 2 21 - 17 0	2	1	2
須崎 博文 (ビギナーズ) 二宮 達弥 (ビギナーズ)	21 - 16 2 21 - 9 0	21 - 6 2 21 - 12 0		21 - 10 2 21 - 10 0	3	0	1
中野 光貴 (那賀高校) 武藤 隆志 (那賀高校)	21 - 17 2 11 - 21 1 21 - 19	16 - 21 0 17 - 21 2	10 - 21 0 10 - 21 2		1	2	3

B	片山 顕彦 宮西 正樹	折茂 大樹 桑田 昭	角至 浩弥 星野 佑門	乾 良裕 清原 崇文	勝	負	順位
片山 顕彦 (マナティーBC) 宮西 正樹 (マナティーBC)		21 - 19 2 21 - 16 0	21 - 19 2 21 - 11 0	18 - 21 0 13 - 21 2	2	1	2
折茂 大樹 (マナティーBC) 桑田 昭 (マナティーBC)	19 - 21 0 16 - 21 2		21 - 13 2 21 - 8 0	21 - 17 1 15 - 21 2 9 - 21	1	2	3
角至 浩弥 (近畿大学) 星野 佑門 (近畿大学)	19 - 21 0 11 - 21 2	13 - 21 0 8 - 21 2		15 - 21 0 10 - 21 2	0	3	4
乾 良裕 (スクウェア) 清原 崇文 (スクウェア)	21 - 18 2 21 - 13 0	17 - 21 2 21 - 15 1 21 - 9	21 - 15 2 21 - 10 0		3	0	1

C	田中 糸治 中野 昌則	吉川 浩幸 中筋 久彰	前田 進 川口 誉人	勝	負	順位
田中 糸治 (マナティーBC) 中野 昌則 (マナティーBC)		21 - 9 2 21 - 18 0	21 - 4 2 21 - 12 0	2	0	1
吉川 浩幸 (キララ) 中筋 久彰 (キララ)	9 - 21 0 18 - 21 2		22 - 20 2 21 - 8 0	1	1	2
前田 進 (那賀高校) 川口 誉人 (那賀高校)	4 - 21 0 12 - 21 2	20 - 22 0 8 - 21 2		0	2	3

男子3部 決勝トーナメント

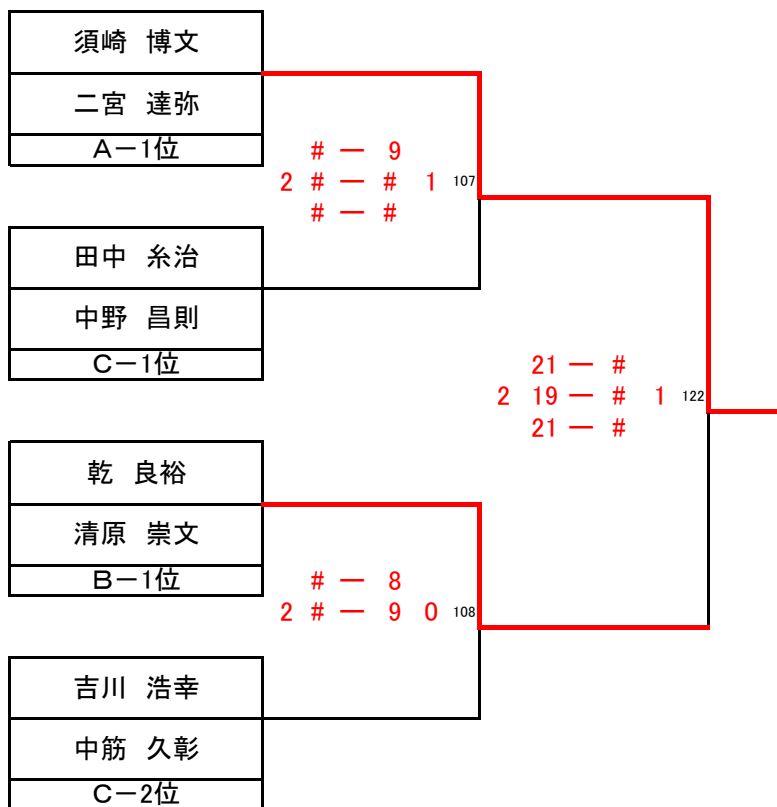

オープン戦

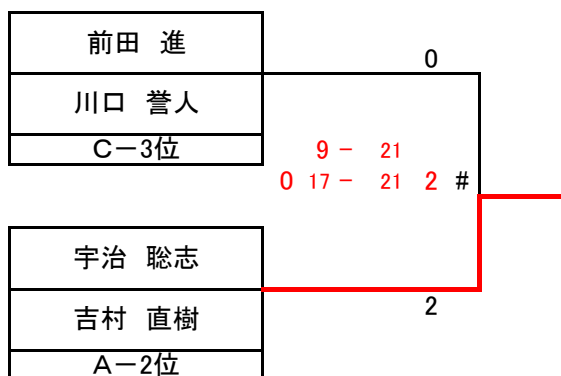

4部

	平野 雅一 土橋 節也	長屋 勇汰 小林 誠治	東本 和隆 植村 祥太郎	加藤 統久 辻井 麻子	勝	負	順位
平野 雅一 (オレンジ) 土橋 節也 (オレンジ)		21 - 14 2 21 - 19 0	21 - 16 2 21 - 17 0	21 - 16 2 21 - 16 0	3	0	1
長屋 勇汰 (近畿大学) 小林 誠治 (近畿大学)	14 - 21 0 19 - 21 2		21 - 15 2 21 - 14 0	11 - 21 0 20 - 22 2	1	2	3
東本 和隆 (近畿大学) 植村 祥太郎 (近畿大学)	16 - 21 0 17 - 21 2	15 - 21 0 14 - 21 2		7 - 21 0 17 - 21 2	0	3	4
加藤 統久 (那賀高校) 辻井 麻子 (那賀クラブ)	16 - 21 0 16 - 21 2	21 - 11 2 22 - 20 0	21 - 7 2 21 - 17 0		2	1	2

女子1部

A	山本 幸歩 北原しき	阪口 佑美 松山 美稀	吉川 茉莉花 雑賀 史	有田 恭子 岩崎 祥子	勝	負	順位
山本 幸歩 (那賀高校) 北原しき (那賀高校)		21 - 17 2 21 - 7 0	21 - 14 2 21 - 12 0	20 - 22 2 21 - 4 1 21 - 17	3	0	1
阪口 佑美 (那賀高校) 松山 美稀 (那賀クラブ)	17 - 21 0 7 - 21 2		19 - 21 0 8 - 21 2	15 - 21 1 21 - 18 2 23 - 25	0	3	4
吉川 茉莉花 (マナティーBC) 雑賀 史 (マナティーBC)	14 - 21 0 12 - 21 2	21 - 19 2 21 - 8 0		21 - 19 2 21 - 16 0	2	1	2
有田 恭子 (岩出クラブ) 岩崎 祥子 (岩出クラブ)	22 - 20 1 4 - 21 2 17 - 21	21 - 15 2 18 - 21 1 25 - 23	19 - 21 0 16 - 21 2		1	2	3

B	茶谷 由紀子 木村 恵里	西川 実里 宮本 冴香	玉井 沙也加 大城 亜衣	勝	負	順位
茶谷 由紀子 (キララ) 木村 恵里 (キララ)		18 - 21 2 22 - 20 1 21 - 19	21 - 16 2 21 - 17 0	2	0	1
西川 実里 (那賀高校) 宮本 冴香 (那賀高校)	21 - 18 1 20 - 22 2 19 - 21		19 - 21 2 21 - 10 1 21 - 15	1	1	2
玉井 沙也加 (那賀クラブ) 大城 亜衣 (那賀クラブ)	16 - 21 0 17 - 21 2	21 - 19 1 10 - 21 2 15 - 21		0	2	3

C	吉村 奈那子 津呂 美影	友淵 真以 荒尾 真理子	原 綾香 内匠 穂華	勝	負	順位
吉村 奈那子 (那賀高校) 津呂 美影 (那賀高校)		21 - 15 2 21 - 13 0	18 - 21 1 21 - 11 2 17 - 21	1	1	2
友淵 真以 (キララ) 荒尾 真理子 (キララ)	15 - 21 0 13 - 21 2		13 - 21 0 10 - 21 2	0	2	3
原 綾香 (岩出二中) 内匠 穂華 (岩出二中)	21 - 18 2 11 - 21 1 21 - 17	21 - 13 2 21 - 10 0		2	0	1

女子1部 変則決勝トーナメント

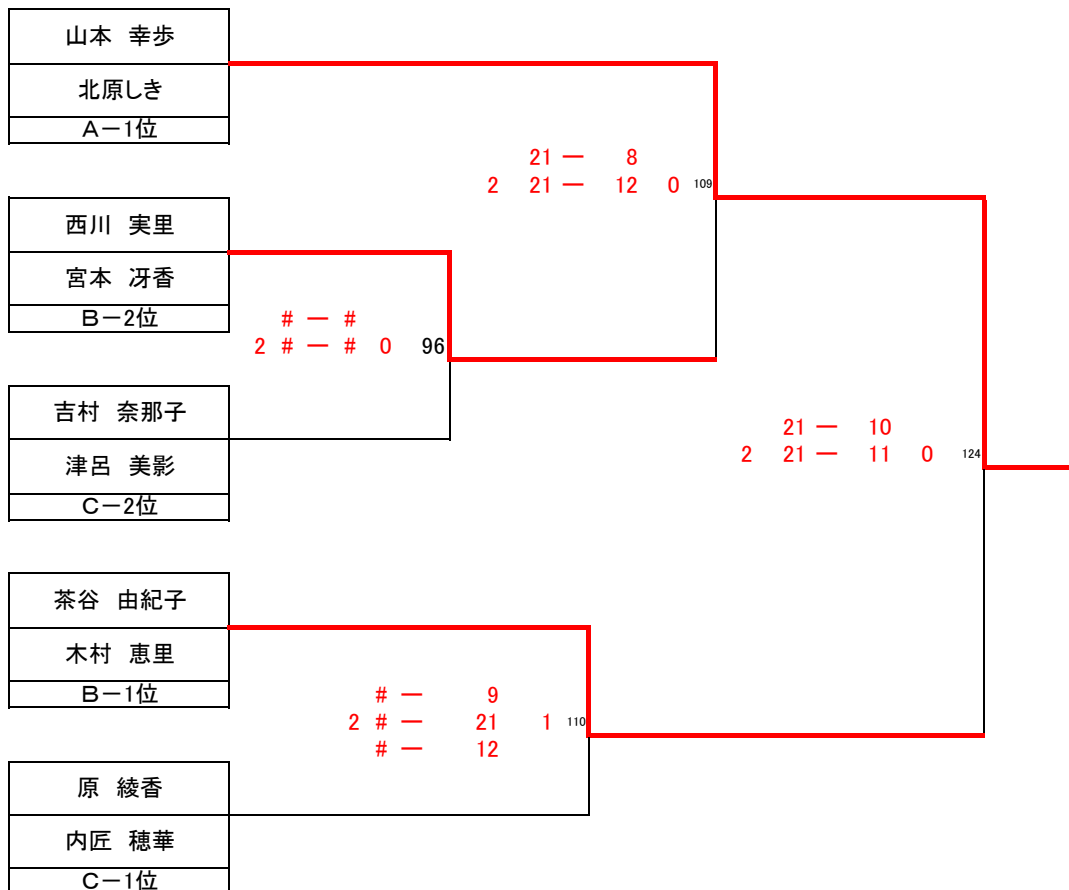

オープン戦

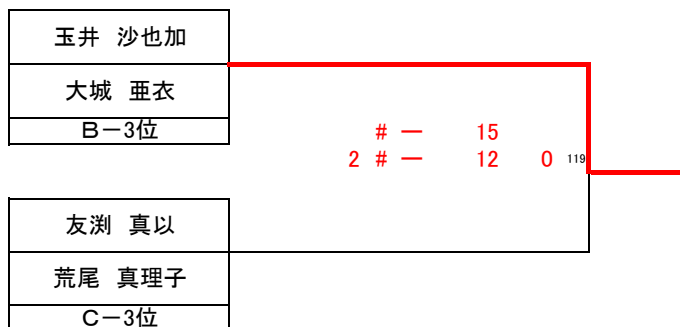

女子2部

A	友渕 ひとみ 西川 理恵	奥野 百合絵 藤平 愛理	西出 真理子 山崎 友美子	宮澤 知愛 田中 莉那	勝	負	順位
友渕 ひとみ (キララ) 西川 理恵 (キララ)		21 - 12 2 21 - 12 0	12 - 21 2 4 - 3 0 棄権勝ち	12 - 21 2 21 - 14 1 21 - 16	3	0	1
奥野 百合絵 (那賀高校) 藤平 愛理 (那賀高校)	12 - 21 0 12 - 21 2		11 - 21 0 6 - 21 2	6 - 21 0 17 - 21 2	0	3	3
西出 真理子 (マナティーBC) 山崎 友美子 (マナティーBC)	21 - 12 0 3 - 4 2 棄権負け	21 - 11 2 21 - 6 0		21 - 19 2 21 - 15 0	0	3	4
宮澤 知愛 (近畿大学) 田中 莉那 (近畿大学)	21 - 12 1 14 - 21 2 16 - 21	21 - 6 2 21 - 17 0	19 - 21 0 15 - 21 2		2	1	2

B	櫻井 彰子 北野 真悠	川村 浩江 西野 美鈴	池田 真奈美 杉琴 愛	勝	負	順位
櫻井 彰子 (近畿大学) 北野 真悠 (近畿大学)		11 - 21 0 13 - 21 2	21 - 12 1 17 - 21 2 21 - 23	0	2	3
川村 浩江 (加太クラブ) 西野 美鈴 (加太クラブ)	21 - 11 2 21 - 13 0		12 - 21 1 21 - 18 2 18 - 21	1	1	2
池田 真奈美 (マナティーBC) 杉琴 愛 (マナティーBC)	12 - 21 2 21 - 17 1 23 - 21	21 - 12 2 18 - 21 0 21 - 18		2	0	1

女子2部 決勝トーナメント

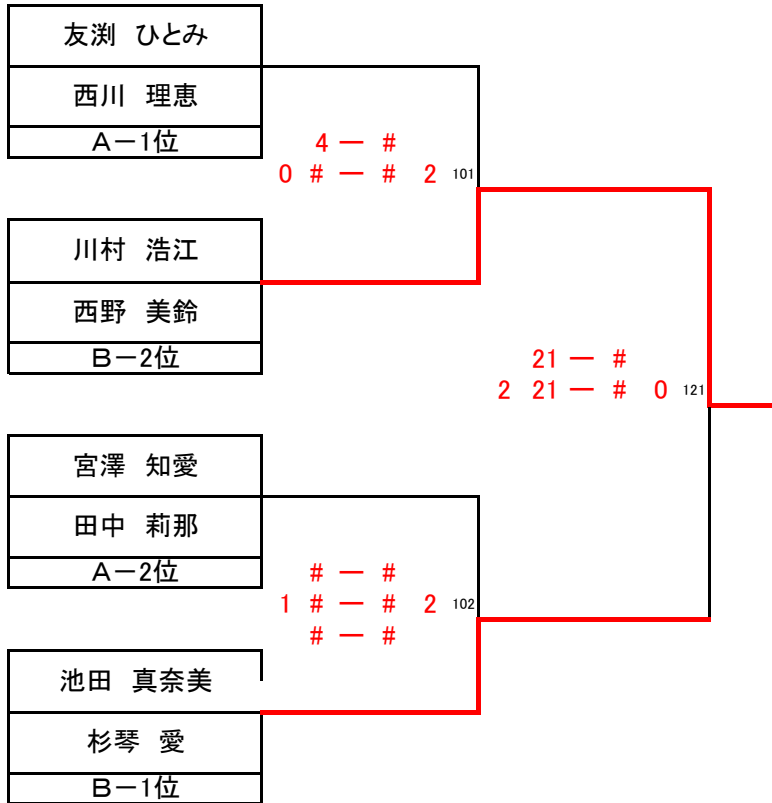

オープン戦

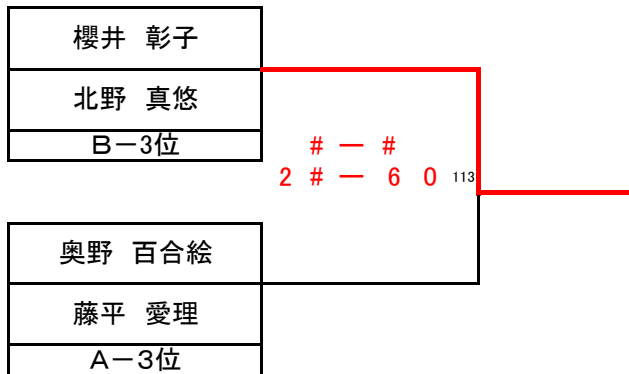

女子3部

A	中浴 歩乃花 中浦 京香	衣笠 和代 佐本 ゆり	辻 知穂 東 里映	大山田 有希子 藪本 成未	勝	負	順位
中浴 歩乃花 (那賀高校) 中浦 京香 (那賀高校)		11 - 21 0 17 - 21 2	12 - 21 0 6 - 21 2	13 - 21 0 6 - 21 2	0	3	4
衣笠 和代 (ビギナーズ) 佐本 ゆり (ビギナーズ)	21 - 11 2 21 - 17 0		21 - 17 2 17 - 21 1 21 - 8	19 - 21 0 9 - 21 2	2	1	3
辻 知穂 (マナティーBC) 東 里映 (マナティーBC)	21 - 12 2 21 - 6 0	17 - 21 1 21 - 17 2 8 - 21		22 - 20 2 21 - 18 0	2	1	1
大山田 有希子 (岬コスモス) 藪本 成未 (岬コスモス)	21 - 13 2 21 - 6 0	21 - 19 2 21 - 9 0	20 - 22 0 18 - 21 2		2	1	2

B	杉谷 由美 須之内 裕子	亀井 和子 藪 邦子	栗原 時美 江崎 知佐	長石 佐知子 松尾 直美	勝	負	順位
杉谷 由美 (岬コスモス) 須之内 裕子 (岬コスモス)		7 - 21 0 6 - 21 2	6 - 21 0 10 - 21 2	21 - 18 2 21 - 14 0	1	2	3
亀井 和子 (岩出クラブ) 藪 邦子 (岩出クラブ)	21 - 7 2 21 - 6 0		21 - 15 1 11 - 21 2 11 - 21	21 - 10 2 21 - 8 0	2	1	2
栗原 時美 (加太クラブ) 江崎 知佐 (加太クラブ)	21 - 6 2 21 - 10 0	15 - 21 2 21 - 11 1 21 - 11		21 - 8 2 21 - 16 0	3	0	1
長石 佐知子 (マナティーBC) 松尾 直美 (マナティーBC)	18 - 21 0 14 - 21 2	10 - 21 0 8 - 21 2	8 - 21 0 16 - 21 2		0	3	4

C	水井 和子 吉野 信子	中村 敏子 中平 彩香	玉井 優月 津田 あゆみ	小谷 真未 石黒 朱香	勝	負	順位
水井 和子 (岩出クラブ) 吉野 信子 (岩出クラブ)		21 - 5 2 18 - 21 1 21 - 11	21 - 3 2 21 - 18 0	21 - 9 2 19 - 21 1 21 - 16	3	0	1
中村 敏子 (キララ) 中平 彩香 (キララ)	5 - 21 1 21 - 18 2 11 - 21		21 - 17 2 21 - 16 0	22 - 24 0 21 - 12 2 9 - 21	1	2	3
玉井 優月 (那賀高校) 津田 あゆみ (那賀高校)	3 - 21 0 18 - 21 2	17 - 21 0 16 - 21 2		9 - 21 0 18 - 21 2	0	3	4
小谷 真未 (マナティーBC) 石黒 朱香 (マナティーBC)	9 - 21 1 21 - 19 2 16 - 21	24 - 22 2 12 - 21 0 21 - 9	21 - 9 2 21 - 18 0		2	1	2

D	長田 昌美 田中 瑞穂	山崎 つぐみ 堀部 彩晴	堀尾 征昭 伊都 求実	森田 ゆかり 田中 真記	勝	負	順位
長田 昌美 (オレンジ) 田中 瑞穂 (岩出クラブ)		21 - 11 2 21 - 11 0	21 - 12 2 21 - 12 0	21 - 15 2 21 - 17 0	3	0	1
山崎 つぐみ (那賀高校) 堀部 彩晴 (那賀高校)	11 - 21 0 11 - 21 2		17 - 21 0 19 - 21 2	26 - 24 1 16 - 21 2 16 - 21	0	3	4
堀尾 征昭 (キララ) 伊都 求実 (キララ)	12 - 21 0 12 - 21 2	21 - 17 2 21 - 19 0		9 - 21 0 9 - 21 2	1	2	3
森田 ゆかり (マナティー-BC) 田中 真記 (マナティー-BC)	15 - 21 0 17 - 21 2	24 - 26 2 21 - 16 1 21 - 16	21 - 9 2 21 - 9 0		2	1	2

女子3部 決勝トーナメント

